

# Postes et options UA Alcatel 2G

Fiche  
1

## ÉQUIPEMENT DES POSTES 40XX \*

\* Selon pays / réseau de distribution

EQUIPEMENT	POSTES NUMERIQUES DEDIES					
	4001	4003	4011	4012	4023	4034
Combiné	OUI	OUI	OUI	OUI	OUI	OUI
Haut parleur	OUI	OUI	OUI	OUI	OUI	OUI
Afficheur	–	–	1 x 20	1 x 20	2 x 20	2 x 40
Pictogrammes	–	–	2 x 7	2 x 10	4 x 7	4 x 7
Touches dynamiques + flèches	–	–	–	–	3 + 1	10 + 1
Touches programmables	3	5	6	10	18	18
Touches de fonction fixe	3	3	10	12	12	12
Touches du clavier numérique	12	12	12	12	12	12
Led tricolore	–	–	OUI	OUI	OUI	OUI
Clavier alphabétique interne 4087 IFA	–	–	–	–	OUI	OUI
Clavier alphabétique externe 4087 EFA	–	–	–	Option	Option	Option
Interface V24/MAC PC 4083 ASM ou 4083 PCT, S0 (2B + D) 4084 IS/ISW ou Z 4085 AB	–	–	–	Option	–	Option
Boîtier d'extension 4081L ou 4081 M	–	–	–	Option	Option	Option
Support mural	Option	–	–	–	–	–

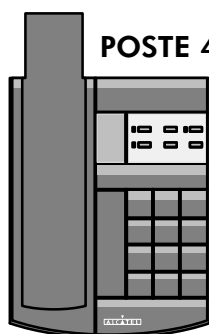

POSTE 4001

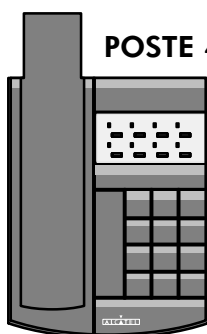

POSTE 4003

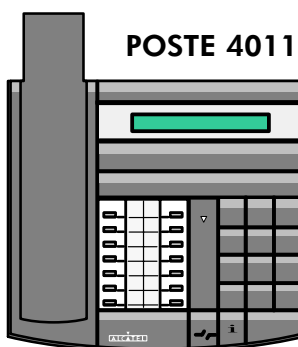

POSTE 4011

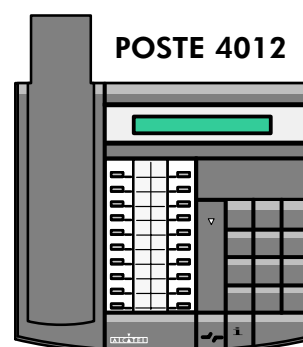

POSTE 4012

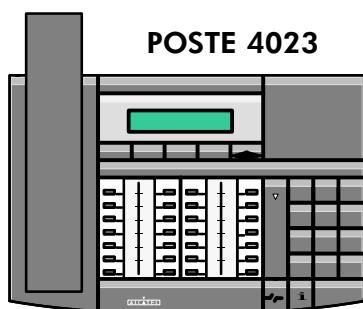

POSTE 4023

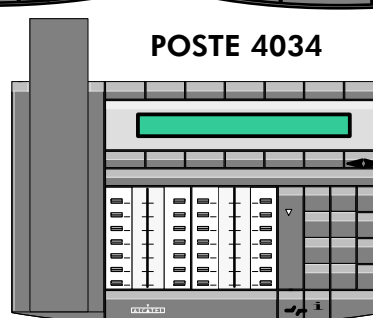

POSTE 4034

## MONTAGE DES BOÎTIERS D'EXTENSION

Un kit (cordon 10 cm terminé par 2 modulaires jacks de 8 points, 2 vis) permet le raccordement des boîtiers d'extension 4081M ou 4081L sur les postes 4012, 4023 et 4034 (il n'y a pas de limite d'équipement des boîtiers d'extension dans le système).

### Procédure

- Retourner le poste et le boîtier
- Raccorder le cordon au poste et au boîtier
- Solidariser le boîtier avec le poste par l'intermédiaire des 2 vis fournies dans le kit

La même méthode est utilisée pour raccorder 2 boîtiers d'extension entre eux.

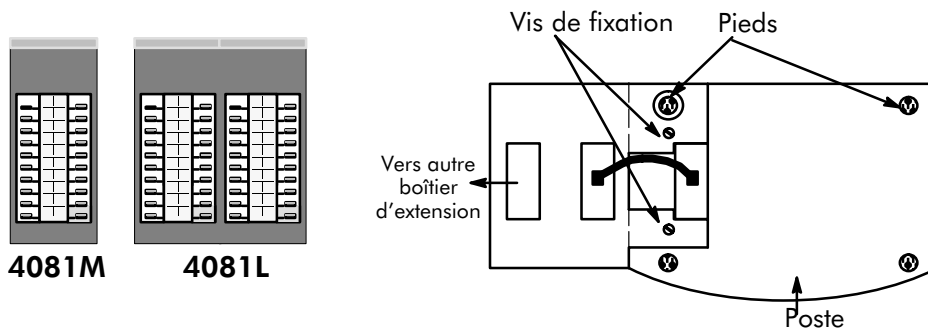

## RACCORDEMENT D'UNE SONNERIE EXTÉRIEURE

Il est possible de raccorder au niveau du conjoncteur mural une sonnerie de renforcement d'appel extérieure aux postes 4011, 4012, 4023 et 4034.

Le cordon de raccordement standard a une longueur de 3 m et comprend 2 conducteurs. Pour raccorder une sonnerie extérieure, remplacer ce cordon par un cordon optionnel à 4 conducteurs de longueur 5 m.

Energie disponible : 2 mA sous 5V (la réalisation d'un adaptateur est donc nécessaire).

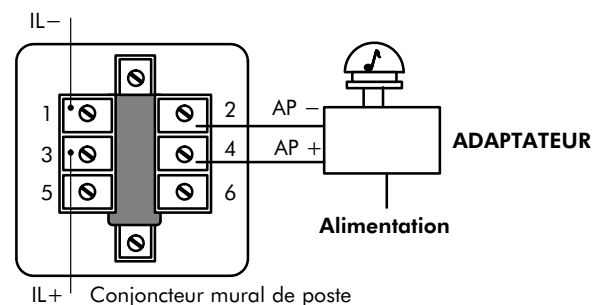

## FIXATION MURALE DU POSTE 4001

Un kit d'installation permet la fixation murale du poste 4001.

### Procédure

- Fixer le support mural.
- Faire passer le cordon de raccordement du poste par la découpe prévue à cet effet dans le support ; le connecter en l'appliquant dans la rainure au dos du poste.
- Accrocher le poste au support.
- Mettre en place les 2 pièces d'adaptation murale ; l'une permet le raccrochage du combiné en position repos, l'autre en cours de communication

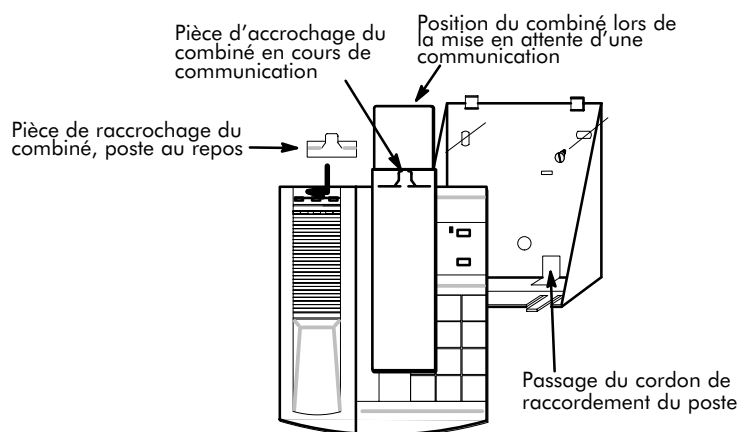

## RACCORDEMENT DE L'ADAPTATEUR 4088

L'adaptateur 4088 se raccorde directement à une interface de poste UA Alcatel et permet l'implantation d'une carte option 4083 ASM, 4083 PCT, 4084 IS/ISW ou 4085 AB.

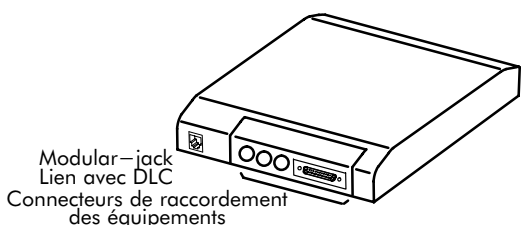

### Points de sortie du Modular jack 6 points de raccordement à DLC :

- 1 – inutilisé
- 2 – inutilisé
- 3 – IL+
- 4 – IL-
- 5 – inutilisé
- 6 – inutilisé

## ÉQUIPEMENT DES POSTES 50XX \*

\* Selon pays / réseau de distribution

EQUIPEMENT	POSTES NUMERIQUES DEDIES				
	5010	5015	5018	5022	5028
Combiné	OUI	OUI	OUI	OUI	OUI
Haut-parleur	OUI	OUI	OUI	OUI	OUI
Afficheur	–	–	1 x 20	1 x 20	2 x 40
Pictogrammes	–	2 x 10	2 x 10	2 x 10	4 x 7
Touches dynamiques + flèches	–	–	–	–	10 + 1
Touches programmables	5	10	10	10	18
Touches de fonction fixe	5	12	12	12	12
Touches du clavier de numérotation	12	12	12	12	12
Led	OUI	OUI	OUI	OUI	OUI
Clavier alphabétique interne	–	–	–	–	OUI
Clavier alphabétique externe	–	–	Option	–	Option
Interface V24/MAC PC 5083, S0 (2B + D) 5081/5082 ou Z 5088	–	–	Option	–	Option
Boîtier d'extension 40 touches	–	–	Option	–	Option

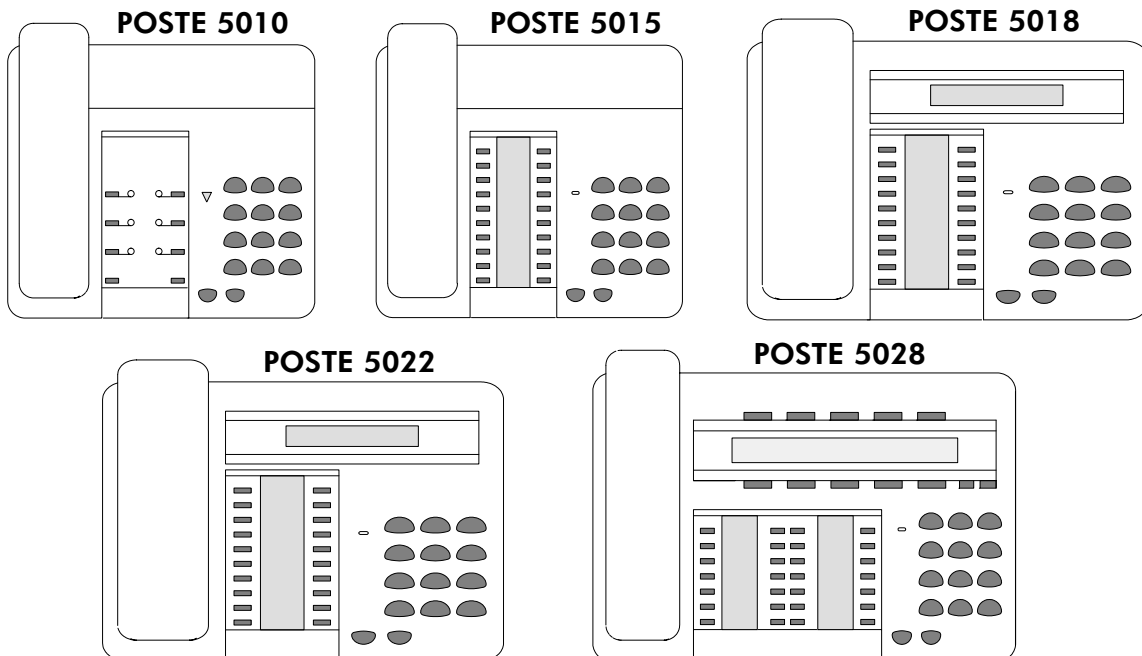

## OPTIONS POUR POSTES UA 2G

Les postes 4012, 4034, 5018 et 5028 du système Alcatel 4200 peuvent être équipés d'une interface optionnelle enfichable à l'arrière des postes :

- 4083 ASM (ou 5083) : option V24 – MAC/PC
- 4083 PCT : option PC
- 4084 IS/ISW (ou 5081/5082) : option S0/S0\* – MAC/PC  
S0 (2 canaux B + 1 canal D) est offerte par une option 4084 IS/ISW implantée dans un poste 40XX raccordé à une carte DLC16 (16, 8 ou 4 équipements).  
S0\* (1 canal B + 1 canal D) est offerte par une option 4084 IS/ISW implantée dans un poste 40XX raccordé à une carte DLC4/8 avec une carte fille S01B..
- 4085 AB (ou 5088) : option Z

### RACCORDEMENT DE TERMINAUX V24 ET MAC/PC

Les terminaux V24 sont raccordés par l'intermédiaire du connecteur X201 de la carte 4083 ASM implantée dans le poste.

Les terminaux MAC/PC sont raccordés par l'intermédiaire des connecteurs X401, X402 et X403 des cartes 4083 ASM et 4084 IS.

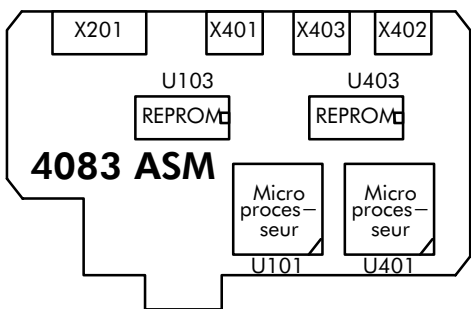

**X201** : connecteur femelle SUB D 25 points de sortie V24

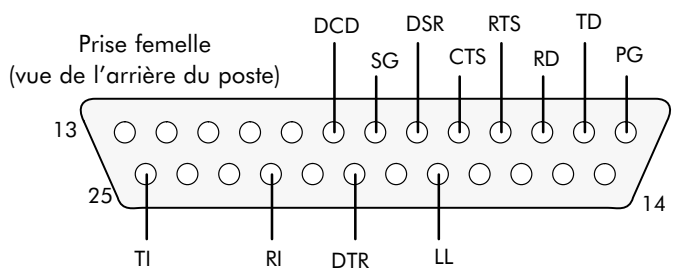

Fonction	Circuit	Signal
Terre de protection	101	PG
Transmission des données	103	TD
Réception des données	104	RD
Demande pour émettre	105	RTS
Prêt à émettre	106	CTS
Poste de données prêt	107	DSR
Terre de signalisation	102	SG
Détection du signal (porteuse)	109	DCD
Boucle de test	141	LL
Terminal de données prêt	108/1, 2	DTR
Indicateur d'appel	125	RI
Indicateur de test	142	TI

Distances maximales terminal–poste : 15 m à 19200 bits/s  
2 m à 57600 bits/s

**X401** : connecteur femelle 8 points de raccordement d'un PC

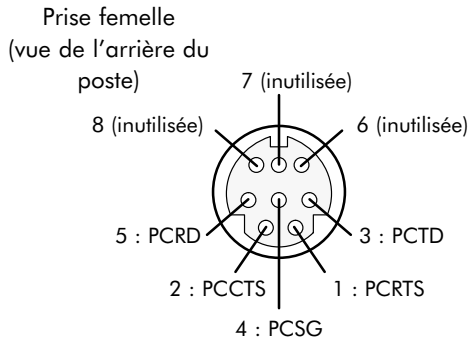

Broche	Signal	Fonction	Circuit
1	PCRTS	Demande pour émettre	105
2	PCCTS	Prêt à émettre	106
3	PCTD	Emission de données	103
4	PCSG	Terre de signalisation	102
5	PCRD	Réception de données	104
6			
7			
8			

**X402, X403** : connecteurs femelles 4 points de raccordement d'un MacIntosh

La longueur maximale du lien ADB est de 5 m.

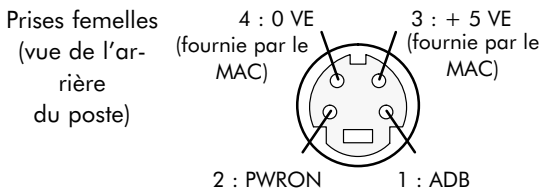

Broche	Signal	Fonction
1	ADB	Lien ADB
2	PWRON	Indication d'alimentation du Mac Intosh
3	+5VE	+5V (envoyé par le Mac Intosh)
4	0VE	0V (envoyé par le Mac Intosh)

Ces deux connecteurs permettent de raccorder individuellement le terminal et le clavier.

### RACCORDEMENT DE TERMINAUX S0/S0\*

Les options 4084ISW et 4084 IS permettent le raccordement de terminaux S0 téléalimentés ou non. Le raccordement des terminaux s'effectue par l'intermédiaire du connecteur 8 points répertorié X301 des cartes 4084 IS et 4084 ISW. Le type de bus est spécifié par le positionnement des cavaliers du connecteur X102. X302 permet de définir la résistance de terminaison des 2 paires de raccordement.

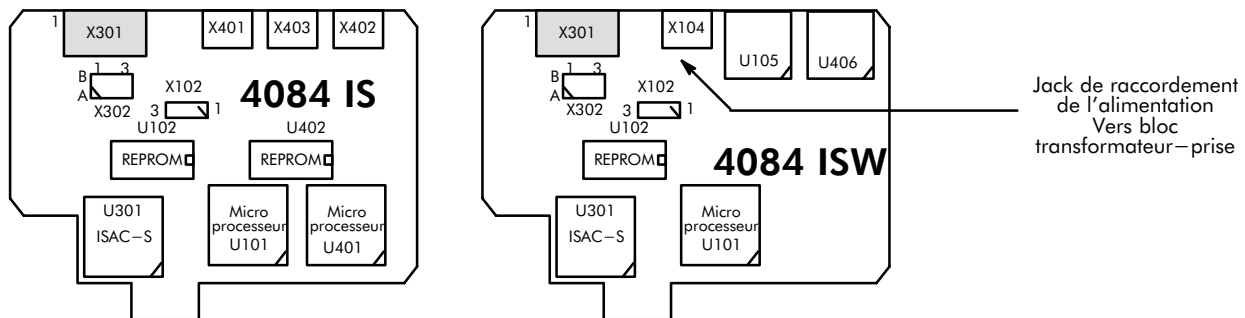

**X104** : connecteur de raccordement de l'alimentation

- 1 : - 48 V
- 2 : + 48V

**X301** : connecteur de raccordement du bus S0

- 1 et 2 - inutilisé
- 3 - RX +
- 4 - TX +
- 5 - TX -
- 6 - RX -
- 7 et 8 - inutilisé

Alcatel 4200

SECTION TERMINAUX

POSTES ET OPTIONS  
UA ALCATEL 2G

**Bus passif court**  
(X102 en position 1-2)

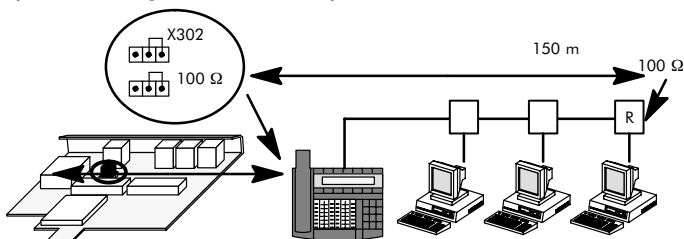

**Bus long point à point**  
(X102 en position 2-3)

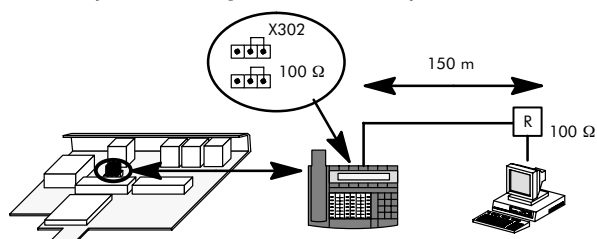

**Bus court point à point**  
(X102 en position 1-2)

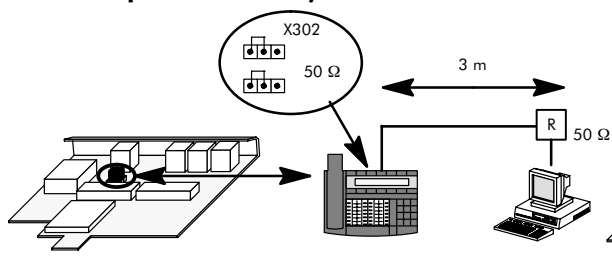

**Bus étendu**  
(X102 en position 2-3)

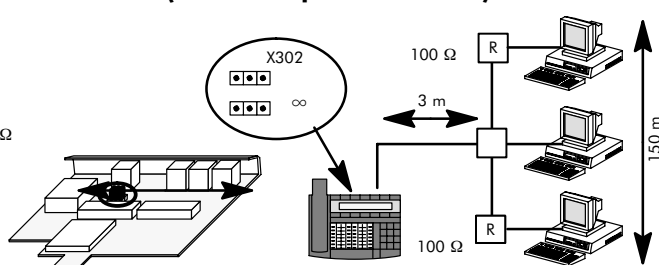

**RACCORDEMENT DE TERMINAUX ANALOGIQUES**

L'interface pour poste Z est du type TRT (Tension du Réseau de Télécommunications) avec alimentation secteur. La distance de raccordement d'un terminal analogique à cette interface est limitée à 20 mètres. L'utilisateur du poste raccordé sur cette interface a les mêmes possibilités d'exploitation qu'un usager utilisant un poste raccordé sur une interface Z classique (restriction : la led Message du poste ne peut pas être utilisée).

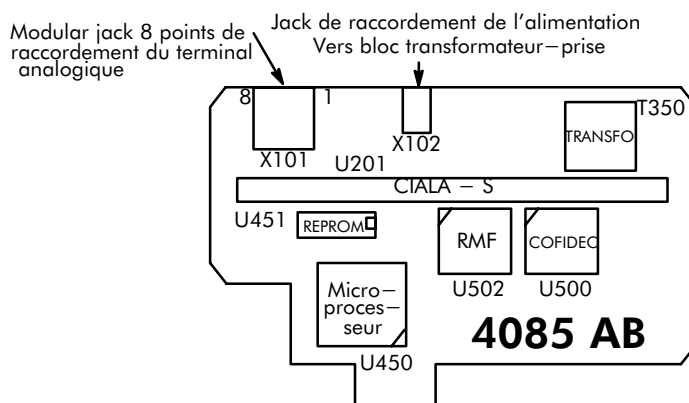

**X101** : connecteur modular jack 8 points de raccordement du terminal analogique

- 1 : GND
- 2 : inutilisé
- 3 : inutilisé
- 4 : fil de ligne L1
- 5 : fil de ligne L2
- 6 : inutilisé
- 7 : inutilisé
- 8 : GND

**X102** : connecteur de raccordement de l'alimentation

- 1 : - 48 V
- 2 : + 48V

**CÂBLES DIVERS POUR POSTES**

Les câbles référencés ci-après peuvent être utilisés pour le raccordement de terminaux aux postes UA (les références 3AK ..... représentent des lots de 5 câbles décrits dans le tableau).

CABLE	CONNECTEURS	REFERENCE	LONGUEUR
S0	Modular jack 8 pts – Modular jack 8 pts	1AB 04521 0024	3 m
V24 ETCD (DCE)	SUBD 25 pts mâle – SUBD 25 pts femelle	1AB 05412 0016	2 m
V24 ETTD (DTE)	SUBD 25 pts mâle – SUBD 25 pts mâle	1AB 05412 0018	2 m
PC	Mini din 8 pts mâle – SUBD 9 pts femelle	1AB 07871 0003	2 m
MAC	Mini din 4 pts mâle – Mini din 4 pts mâle	9191500	2 m

